

1. **Město Nové Město na Moravě**  
se sídlem Vratislavovo náměstí 103, 592 31 Nové Město na Moravě  
zastoupené **Michalem Šmardou**, starostou města  
IČ: 00294900  
DIČ: CZ00294900  
bankovní spojení: Komerční banka, a.s.  
č.ú.: 1224751/0100  
(dále jen „objednatel“)

a

2. **mmcité 1 a. s.**  
se sídlem Bílovice č. p. 519, 687 12 Bílovice  
IČ: 27670864  
DIČ: CZ27670864  
Zastoupený Ing. Alešem Bakošem, předsedou představenstva  
ve věcech technických je oprávněn jednat: Nikol Vydrová, sales manager  
bankovní spojení: ČSOB a. s.  
č.ú.: 198958037/0300  
zapsaná v obchodním rejstříku vedeném Krajským soudem v Brně, spis.zn.oddíl B, vložka  
4523  
(dále jen „zhotovitel“)

uzavírají níže uvedeného dne, měsíce a roku v souladu s ust. § 2586 a násl. zákona č. 89/2012  
Sb., občanský zákoník (dále jen „občanský zákoník“) tuto :

## Smlouvu o dílo č. 54/2015

### Čl. I Předmět smlouvy

1. Zhotovitel se touto smlouvou zavazuje, že pro objednatele na vlastní náklady a na vlastní nebezpečí ve sjednané době a za sjednaných podmínek provede “Dodávku a montáž exteriérových výrobků na veřejné prostranství Městských lázní” (dále jen „dílo“) a předá jej objednateli v dohodnutém termínu, a objednatel se zavazuje řádně a včas dokončené dílo převzít a zaplatit za něj zhotoviteli dohodnutou cenu dle čl. IV této smlouvy.
2. Podrobná specifikace činností, které dílo zahrnuje, je uvedena v příloze č. 1 této smlouvy.

### Čl. II Doba plnění

1. K provedení díla dojde jeho řádným a včasným dokončením a předáním objednateli nejpozději do 30.9.2015. Dílo je dokončeno, je-li předvedena jeho způsobilost sloužit svému účelu.
2. Realizace díla bude zahájena nejdříve 21.9.2015

3. Dojde-li při realizaci díla k prodlení z důvodů na straně objednatele, je zhotovitel oprávněn požadovat na objednateli prodloužení dohodnutého termínu předání díla dle čl. II odst. 1 této smlouvy přímo úměrné délce prodlení.
4. Pokud bude v průběhu realizace díla zjištěna skutečnost, o níž zhotovitel nevěděl a vědět nemohl, a která ztíží nebo znemožní provedení díla ve sjednaném rozsahu, sdělí tuto skutečnost zhotovitel neprodleně objednateli a projedná s ním další postup.
5. Místem plnění a předání díla je stavba Městských lázní na ulici Hornická v Novém Městě na Moravě, parc.č. 1188/1 a 443/1

### **Čl. III Předání a převzetí díla**

1. Zhotovitel je povinen provést realizaci díla podle této smlouvy a předat jej objednateli ve lhůtě uvedené v čl. II odst. 1 této smlouvy.
2. Objednatel převezme dokončené dílo s výhradami, nebo bez výhrad. Převezme-li objednatel dílo bez výhrad, nepřizná mu soud právo ze zjevné vady díla, namítne-li zhotovitel, že právo nebylo uplatněno včas.
3. O předání díla zhotovitelem a jeho převzetí objednatel bude sepsán předávací protokol. K převzetí díla a podpisu protokolu je za objednatele oprávněn Ing. Radek Fila, tel:723 190 997 nebo Ing. Dana Wurzelová, tel: 724 984 857, k předání díla a podepsání protokolu je za zhotovitele oprávněn Nikol Vydrová.
4. Objednatel je povinen řádně a včas zhotovené dílo od zhotovitele za podmínek stanovených touto smlouvou převzít. Pokud objednatel bezdůvodně odepře řádně a včas zhotovené dílo převzít nebo požádá o změnu termínu převzetí díla, není zhotovitel v prodlení.
5. Objednatel není povinen převzít dílo v případě, že dílo má vady nebo nebylo dodáno ve lhůtě dle čl. II odst. 1 této smlouvy. V případě, že objednatel převezme od zhotovitele dílo, které má vady, ačkoli k tomu není povinen, je zhotovitel povinen při předání a převzetí díla dohodnout s objednatelům opatření a termín k odstranění zjištěných vad.

### **Čl. IV Cena a platební podmínky**

1. Smluvní strany se dohodly, že celková a nejvýše přípustná cena díla vč. DPH činí **204.377 Kč**, slovy: dvěstčtyřtisícetřístasedmdesátšedm korun českých (dále jen „cena“). Cena zahrnuje veškeré náklady zhotovitele vynaložené při realizaci díla.
2. Smluvní strany sjednávají možnost jednostranného zvýšení ceny díla ze strany zhotovitele v průběhu provádění díla, a to v případě zvýšení zákonné sazby DPH. Navýšení sjednané ceny musí odpovídat zvýšení hodnoty DPH v závislosti na zvýšení zákonné sazby DPH. Smluvní strany sjednávají dále možnost jednostranného snížení ceny díla ze strany objednatele v průběhu provádění díla, a to v případě snížení zákonné sazby DPH. Snížení sjednané ceny musí odpovídat snížení hodnoty DPH v závislosti na snížení zákonné sazby DPH.
3. Cenu uhradí objednatel na základě faktury vystavené zhotovitelem po řádném a včasném předání a převzetí díla. Splatnost faktury je dohodou smluvních stran stanovena na 21 dnů

ode dne jejího prokazatelného doručení objednateli. Zaplacením se pro účely této smlouvy rozumí odepsání příslušné částky z účtu objednatele.

4. Faktura musí obsahovat veškeré náležitosti účetního dokladu podle zákona č. 563/1991 Sb., o účetnictví, ve znění pozdějších předpisů, a daňového dokladu podle zákona č. 235/2004 Sb., o dani z přidané hodnoty, ve znění pozdějších předpisů. Objednatel si vyhrazuje právo před uplynutím lhůty splatnosti vrátit fakturu, pokud neobsahuje požadované náležitosti nebo obsahuje nesprávné cenové údaje. Oprávněným vrácením faktury přestává běžet původní lhůta splatnosti. Opravená nebo přepracovaná faktura bude opatřena novou lhůtou splatnosti.

#### **Čl. V**

##### **Práva a povinnosti smluvních stran**

1. Zhotovitel je povinen provést realizaci díla podle této smlouvy a podle pokynů a podkladů předaných mu objednatelem na vlastní náklady a na vlastní odpovědnost, a v dohodnuté lhůtě je objednateli předat.
2. Při realizaci díla je zhotovitel povinen dodržovat obecně závazné předpisy, které se vztahují k realizaci díla.
3. Objednatel je povinen řádně a včas zhotovené dílo převzít a zaplatit za něj zhotoviteli dohodnutou cenu dle čl. IV odst. 1 této smlouvy.
4. Smluvní strany se zavazují vzájemně spolupracovat a poskytovat si veškerou součinnost a informace potřebné pro řádné plnění svých závazků vyplývajících z této smlouvy. Smluvní strany jsou povinny informovat se navzájem o všech jim známých skutečnostech, které jsou nebo mohou být důležité pro řádné plnění této smlouvy.

#### **Čl. VI**

##### **Záruka, záruční doba**

1. Zhotovitel poskytuje na dílo dle této smlouvy záruku v délce 24 měsíců ode dne převzetí díla dle ust. čl. III odst. 1 této smlouvy objednatelem. Zhotovitel odpovídá rovněž za jakost, tj. kvalitu použitého materiálu a provedení díla.
2. Objednatel je oprávněn reklamovat vady díla po dobu trvání záruční doby. Reklamáce vad vzniklých v záruční době uplatní objednatel u zhotovitele písemně bez zbytečného odkladu, přičemž v reklamaci vadu popíše, nebo uvede, jak se projevuje.
3. Zhotovitel se zavazuje odstraňovat vady díla v záruční době bezplatně. V případě, že zhotovitel prokáže neoprávněný zásah do díla objednatelem nebo třetí osobou, uhradí objednatel náklady zhotovitele spojené s opravou vady.
4. Zhotovitel se zavazuje odstranit vady díla způsobem dohodnutým s objednatelem ve lhůtě 10 pracovních dnů ode dne oznámení vady díla, příp. ve lhůtě dohodnuté s objednatelem.

#### **Čl. VII**

##### **Sankční ujednání**

1. V případě prodloužení zhotovitele s provedením díla v termínu uvedeném v čl. II odst. 1 této smlouvy je objednatel oprávněn účtovat zhotoviteli smluvní pokutu ve výši 1 000,-Kč, a to za každý i započatý den prodloužení.

2. V případě, že zhotovitel neodstraní vady díla způsobem a v termínu dle čl. VI odst. 4 této smlouvy, je objednatel oprávněn účtovat zhotoviteli smluvní pokutu ve výši 500,-Kč, a to za:
  - a) každý i započatý den prodlení
  - b) každou řádně neodstraněnou vadu.
3. V případě prodlení objednatele se zaplacením faktury vystavené zhotovitelem v souladu s čl. IV odst. 3 a 4 této smlouvy je zhotovitel oprávněn účtovat objednateli smluvní pokutu ve výši 0,01% z nezaplacené částky, a to za každý i započatý den prodlení.
4. Zaplacením smluvní pokuty není dotčen nárok na náhradu škody.

### **Čl. VIII Ukončení smlouvy**

1. Tato smlouva se uzavírá na dobu určitou, a to do ukončení realizace díla.
2. Tuto smlouvu lze ukončit písemnou dohodou smluvních stran.
3. Objednatel může od této smlouvy odstoupit, pokud zhotovitel neprovede dílo v termínu sjednaném v čl. II odst. 1 této smlouvy nebo v kvalitě dle této smlouvy. Zhotovitel může od této smlouvy odstoupit, pokud objednatel nezplatí cenu stanovenou v čl. IV odst. 1 této smlouvy za řádně a včas provedené dílo. Odstoupení nabývá účinnosti dnem následujícím po dni prokazatelného doručení jeho písemného vyhotovení druhé smluvní straně.
4. Smluvní strany výslovně sjednávají, že pokud veškeré závazky z této smlouvy vyplývající nebudou zcela splněny či vypořádány do uplynutí doby trvání této smlouvy podle čl. VIII odst. 2, resp. čl. II odst. 1 této smlouvy, platnost této smlouvy se automaticky prodlužuje do doby úplného vypořádání veškerých závazků z ní vyplývajících.

### **Čl. IX Závěrečná ustanovení**

1. Tato smlouva byla uzavřena v souladu s usnesením Rady města Nové Město na Moravě přijatým na její schůzi č. 6 konané dne 20.4.2015 pod č. 47/06/RM/2015 programu.
2. Vzhledem k veřejnoprávnímu charakteru objednatele zhotovitel výslovně prohlašuje, že je s touto skutečností obeznámen a souhlasí se zpracováním jeho údajů objednatelem s ohledem na zákon č. 106/1999 Sb., o svobodném přístupu k informacím, ve znění pozdějších předpisů, a rovněž se zveřejněním smluvních podmínek obsažených v této smlouvě v rozsahu a za podmínek vyplývajících z příslušných právních předpisů, zejména zákona č. 106/1999 Sb., o svobodném přístupu k informacím, ve znění pozdějších předpisů. Smluvní strany se zavazují, že obchodní a technické informace, které jim byly svěřeny druhou stranou, nezpřístupní třetím osobám bez písemného souhlasu druhé strany a nepoužijí tyto informace k jiným účelům, než je k plnění podmínek smlouvy.
3. Zhotovitel souhlasí se shromažďováním, uchováním a zpracováním svých osobních údajů (jména a příjmení, adresy trvalého bydliště, data narození) obsažených v této smlouvě objednatelem (příp. jeho zaměstnanci), a to pouze pro účely vedení evidence a majetkoprávní agendy, projednání v orgánech objednatele a zveřejnění rozhodnutí těchto orgánů, uzavření

smluv, apod., ve kterých jsou tyto údaje obsaženy, tj. všude tam, kde lze uvedením osobních údajů předejít záměně účastníků právního vztahu. Tento souhlas je poskytován na dobu neurčitou, nejdéle však do okamžiku, kdy pomine účel, pro který budou uvedené osobní údaje zpracovány, s výjimkami stanovenými zvláštními zákony. Zhotovitel si je zároveň vědom svých práv podle § 12 a 21 zákona č. 101/2000 Sb., o ochraně osobních údajů a o změně některých zákonů, ve znění pozdějších předpisů.

4. Zhotovitel dále souhlasí s tím, že ze strany objednatele bude, resp. může být, při dodržení podmínek stanovených zákonem č. 101/2000 Sb., o ochraně osobních údajů a o změně některých zákonů, ve znění pozdějších předpisů, zveřejněna tato smlouva, její část nebo dílčí informace týkající se této smlouvy a jejího plnění.
5. Tuto smlouvu lze měnit pouze formou písemných, vzestupně číslovaných dodatků podepsaných oprávněnými zástupci obou smluvních stran.
6. Tato smlouva byla sepsána ve třech vyhotoveních s platností originálu, objednatel obdrží dvě vyhotovení a zhotovitel jedno vyhotovení této smlouvy.
7. Vztahy smluvních stran touto smlouvou neupravené se řídí příslušnými ustanoveními občanského zákoníku.
8. Nedílnou součástí této smlouvy je:
  - příloha č. 1 – Bližší specifikace požadovaných položek (grafická příloha)
  - příloha č. 2 – Nabídkový položkový rozpočet zhotovitele včetně specifikace nabízených položek
9. Smluvní strany prohlašují, že si tuto smlouvu přečetly, že tato byla sepsána na základě jejich pravé a svobodné vůle, nikoli v tísní ani za nápadně nevýhodných podmínek, a na důkaz toho připojují své podpisy.
10. Tato smlouva nabývá platnosti a účinnosti dnem podpisu oběma smluvními stranami.

- 1. 09. 2015

V Novém Městě na Moravě dne .....

V Bílovicích dne 24. 8. 2015

Objednatel:

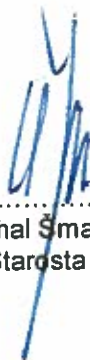

Michal Šmarda  
Starosta



Zhotovitel:

  
Ing. Aleš Bakoš  
předseda představenstva

mmcité 1 a.s.  
Bilovice 519  
687 12 Bílovice  
IČ 27670864  
DIČ CZ27670864

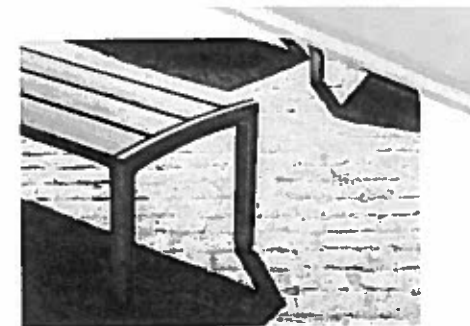

ILLUSTRATIVE PHOTO

řílouk 2.1

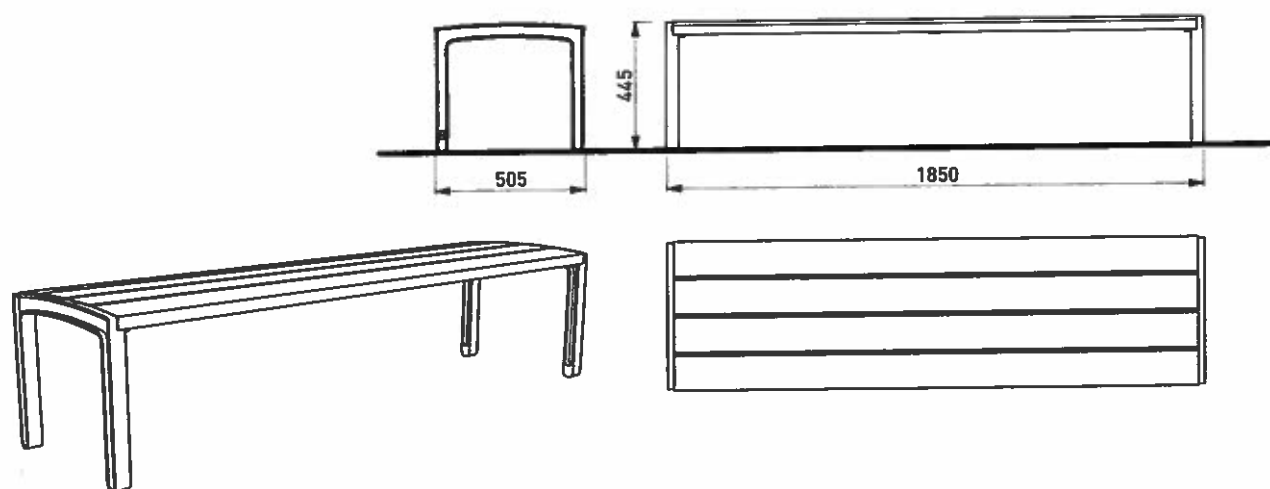

TECHNICAL SPECIFICATIONS 2/5  
LME111 - MIELA



mmcite.com

Rozměry výrobku mají informativní charakter. Výrobce si vyhrazuje právo na změnu technické specifikace bez předchozího upozornění. Rozměry spodní stavby a způsob osazení výrobku jsou závazné. Rozměry kotev rozměřovat dle rozměrů dodaného výrobku.  
 All product sizes have an informative character. The Producer reserves the right to amend the technical specification at any time without previous warning. The size of foundation baseplate and the method of mounting of the product are imperative. Anchor spacing measure out by measurements of supplied product.  
 Die Abmessungen der Produkte sind informativ. Der Hersteller behält sich das Recht an Änderungen der technischen Spezifikationen vor, ohne vorher darauf hinzuweisen. Abmessungen der Fundamentierung - Unterbau und Art des Produktbaus sind verbindlich. Ankerabstand gemäß der gelieferten Produktabmessungen dimensionieren.

## Lavička bez opěradla délky 1,8 m

<b>Varianty:</b>	LME111b	borové dřevo
	LME111r	akátové dřevo
	LME111t	tropické dřevo
<b>Charakter konstrukce:</b>	odlisky ze slitiny hliníku spojené dřevěnými deskami pomocí šroubových spojů z nerezů	
<b>Povrchová úprava:</b>	odlisky bočnic se dodávají buď bez další povrchové úpravy nebo se na přání opatřují práškovým vypalovacím lakem	
<b>Nosná kostra:</b>	odlisky ze slitiny hliníku	
<b>Sedák:</b>	4 desky z masivního dřeva obdélníkového průřezu (120×33 mm) délky 1800 mm	
<b>Barevnost:</b>	odstíny polyesterových práškových laků v jemné struktuře mat dodávaných standardně společností mmcité ostatní odstíny dle vzorníku RAL jsou k dispozici na požádání	
<b>Kotvení:</b>	kotvení pod dlažbu do betonového základu pomocí závitových tyčí M8 Všechny prvky městského mobiliáře musí být řádně ukotveny podle podkladů výrobce, v opačném případě hrozí při neopatrném užívání převrnutí výrobku, za jehož následky nenese výrobce žádnou odpovědnost.	
<b>Hmotnost:</b>	22 kg	
<b>Opce:</b>	jiná než standardní barva	

TECHNICAL SPECIFICATIONS 1/1  
**LME111 - MIELA**



mmcite.com



ILLUSTRATIVE PHOTO

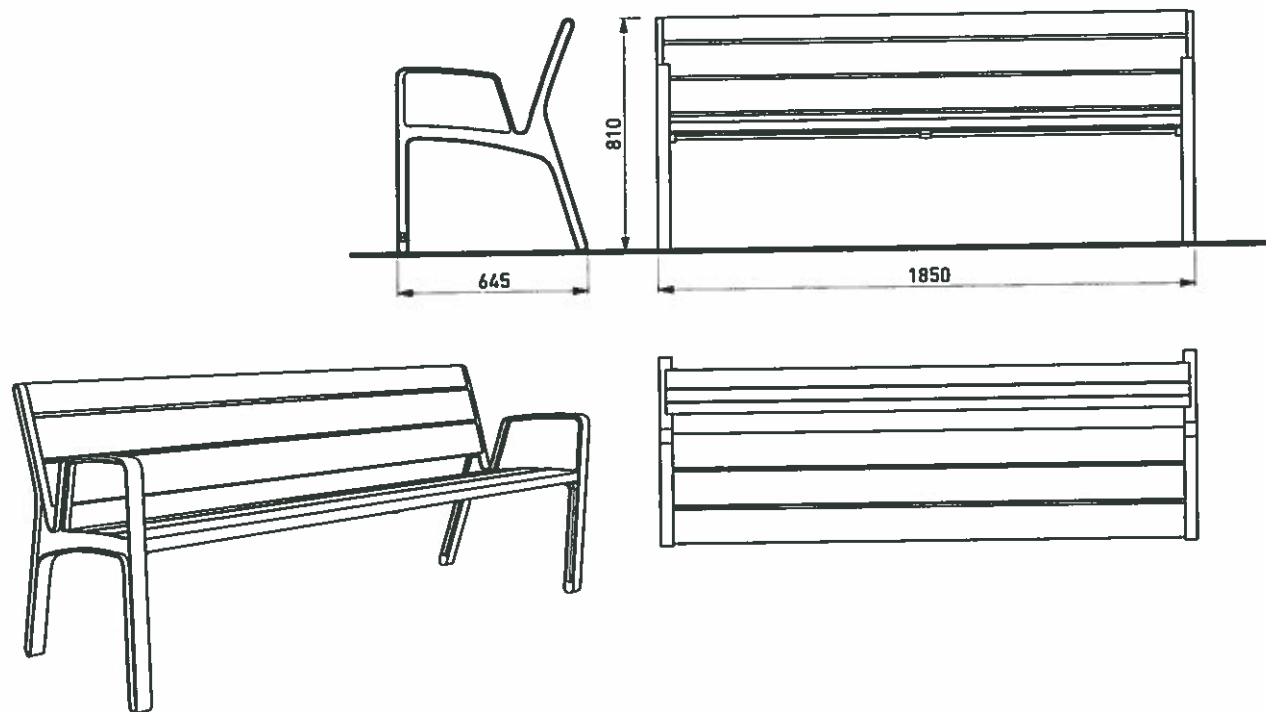

TECHNICAL SPECIFICATIONS 2/5  
**LME156 - MIELA**



[mmcite.com](http://mmcite.com)

2

Rozměry výrobku mají informační charakter. Výrobce si vyhrazuje právo na změnu technické specifikace bez předchozího upozornění. Rozměry spodní stavby a způsob osazení výrobku jsou závazné. Rozměry kotev rozměřovat dle rozměrů dodaného výrobku.  
All product sizes have an informative character. The Producer reserves the right to amend the technical specification at any time without previous warning. The size of foundation baseplate and the method of mounting of the product are imperative. Anchor spacing measure out by measurements of supplied product.  
Die Abmessungen der Produkte sind informativ. Der Hersteller behält sich das Recht an Änderungen der technischen Spezifikationen vor, ohne vorher darauf hinzuweisen. Abmessungen der Fundamentierung - Unterbau und Art des Produktanbaus sind verbindlich. Ankerabstand gemäß der gelieferten Produktabmessungen dimensionieren.



## Lavička s opěradlem a područkami délky 1,8 m

<b>Varianty:</b>	LME156b	borové dřevo
	LME156r	akátové dřevo
	LME156t	tropické dřevo
<b>Charakter konstrukce:</b>	odlitky ze sítiny hliníku spojené dřevěnými deskami pomocí šroubových spojů z nerezů	
<b>Povrchová úprava:</b>	odlitky bočnic se dodávají buď bez další povrchové úpravy nebo se na přání opalňují práškovým vypalovacím lakem	
<b>Nosná kostra:</b>	odlitky ze sítiny hliníku	
<b>Sedák:</b>	3 desky z masivního dřeva obdélníkového průřezu (120×33 mm) délky 1800 mm	
<b>Opěradlo:</b>	2 desky z masivního dřeva obdélníkového průřezu (120×33mm) délky 1800 mm 1 deska z masivního dřeva obdélníkového průřezu (95×33 mm) délky 1800 mm	
<b>Barvnost:</b>	odstíny polyesterových práškových laků v jemné struktuře mat dodávaných standardně společností mmcité ostatní odstíny dle vzorníku RAL jsou k dispozici na požádání	
<b>Kotvení:</b>	kotvení pod dlažbu do betonového základu pomocí závitových tyčí M8  Všechny prvky městského mobiliáře musí být řádně ukotveny podle podkladů výrobce, v opačném případě hrozí při neopatrném užívání převrnutí výrobku, za jehož následky nenese výrobce žádnou odpovědnost.	
<b>Hmotnost:</b>	34 kg	
<b>Opce:</b>	jiná než standardní barva	

TECHNICAL SPECIFICATIONS 1/1  
**LME156 - MIELA**



[mmcite.com](http://mmcite.com)



ILLUSTRATIVE PHOTO

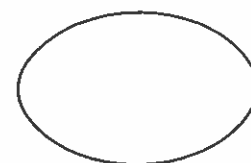
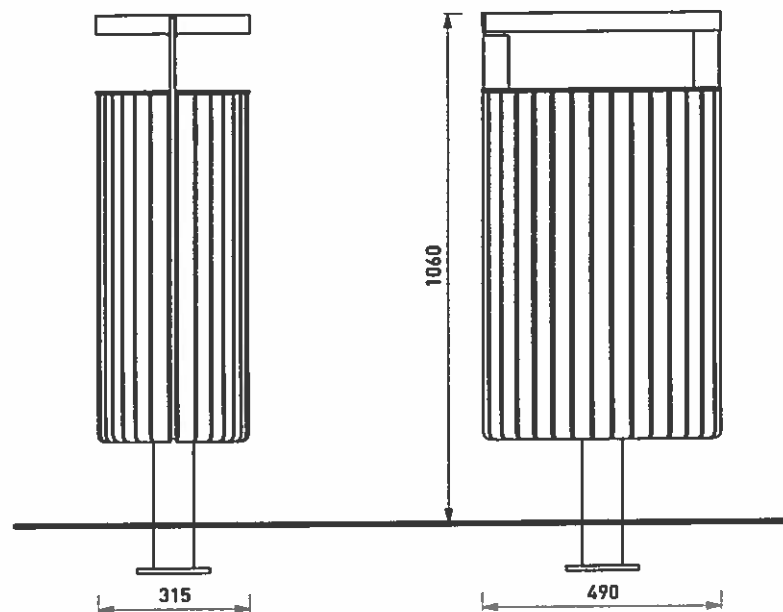
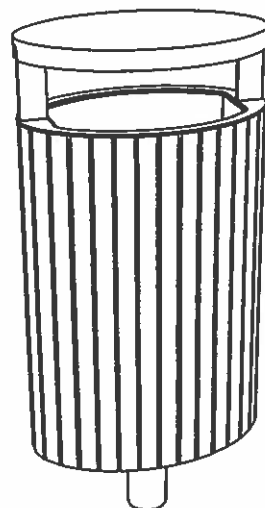

TECHNICAL SPECIFICATIONS 2/5  
**ECP236 - ECLIPSE**



mmcite.com

## Odpadkový koš na noze opláštěný dřevěnými lamelami se stříškou, objem nádoby 50 l

<b>Charakter konstrukce:</b>	Ocelová konstrukce opláštěná dřevěnými lamelami připojenými pomocí šroubových spojů z nerez.
<b>Povrchová úprava:</b>	Ocelová konstrukce je opatřena ochrannou vrstvou zinku a práškovým vypalovacím lakem.
<b>Nosná kostra:</b>	Svařenec z výpalků z ocelového plechu a ocelové trubky.
<b>Opláštění:</b>	30 lamel z masivního tropického dřeva obdélníkového průřezu tvořící eliptický tvar koše.
<b>Vnitřní nádoba:</b>	Ohýbaný pozinkovaný plech, objem 50 l.
<b>Stříška:</b>	Svařenec z výpalků z ocelového plechu, klasický zámek s trojhranem.
<b>Barevnost:</b>	Odstíny polyesterových práškových laků v jemné struktuře mat dodávaných standardně společností mmcité. Ostatní odstíny dle vzorníku RAL jsou k dispozici na požádání.
<b>Kotvení:</b>	Kotvení pod dlažbu nebo ve zhuštěném terénu do betonového základu pomocí závitových tyčí. Všechny prvky městského mobiliáře musí být řádně ukotveny podle podkladů výrobce, v opačném případě hrozí při neopatřném užívání převrtnutí výrobku, za jehož následky nenese výrobce žádnou odpovědnost.
<b>Hmotnost:</b>	44 kg
<b>Opce:</b>	Jiná než standardní barva.

DATE: 20.03.2013 V 01  
TECHNICAL SPECIFICATIONS

**ECLIFE ECP236**



mmcité.com

Rozměry výrobku mají informativní charakter. Výrobce si vyhrazuje právo na změnu technické specifikace bez předchozího upozornění. Rozměry spodní sazby a způsob osazení výrobku jsou závazné. Rozměry kotvení rozměrovosti dle rozměru dodaného výrobku.  
All product sizes have an informative character. The producer reserves the right to amend the technical specification at any time without previous warning. The size of foundation baseplate and the method of mounting of the product are imperative. Anchor spacing measure out by measurements of supplied product.  
Die Abmessungen der Produkte sind informativ. Der Hersteller behält sich das Recht an Änderungen der technischen Spezifikationen vor, ohne vorher darauf hinzuweisen. Abmessungen der Fundamenteinrichtung – Unterbau und Art des Produktanbaus sind verbindlich. Ankerabstand gemäß der gelieferten Produktabmessungen dimensionieren.  
Dimensions des produits sont à titre informatif seulement. Le fabricant se réserve le droit de modifier les spécifications techniques sans préavis. Dimensions de s fondations et manière de l'implantation du produit sont obligatoires. Ancre écartement dimensions à partir des dimensions du produit livré.  
Las dimensiones de los productos tienen carácter informativo. El fabricante se reserva el derecho de cambio de la especificación técnica sin aviso previo. Tanto las dimensiones de las bases de cimentación como el sistema de fijación son inalterables. Hay que medir el espaciado de anclajes según las dimensiones del producto suministrado.

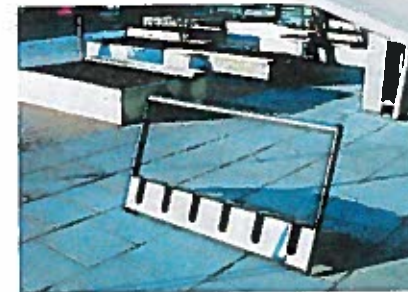

ILLUSTRATIVE PHOTO

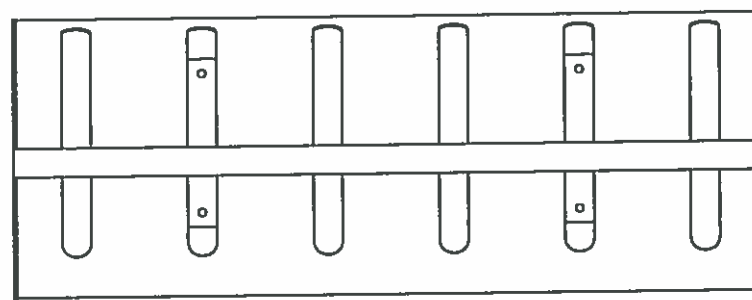
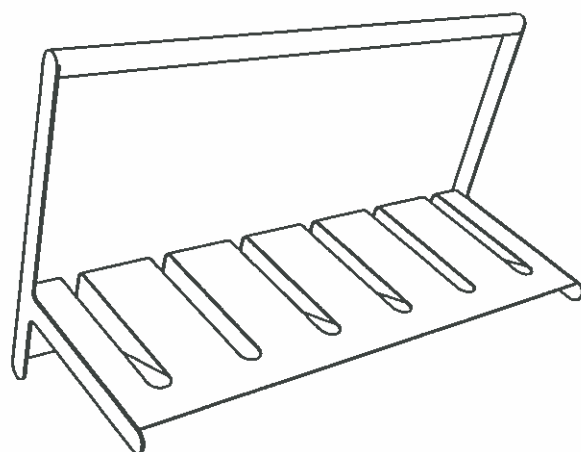
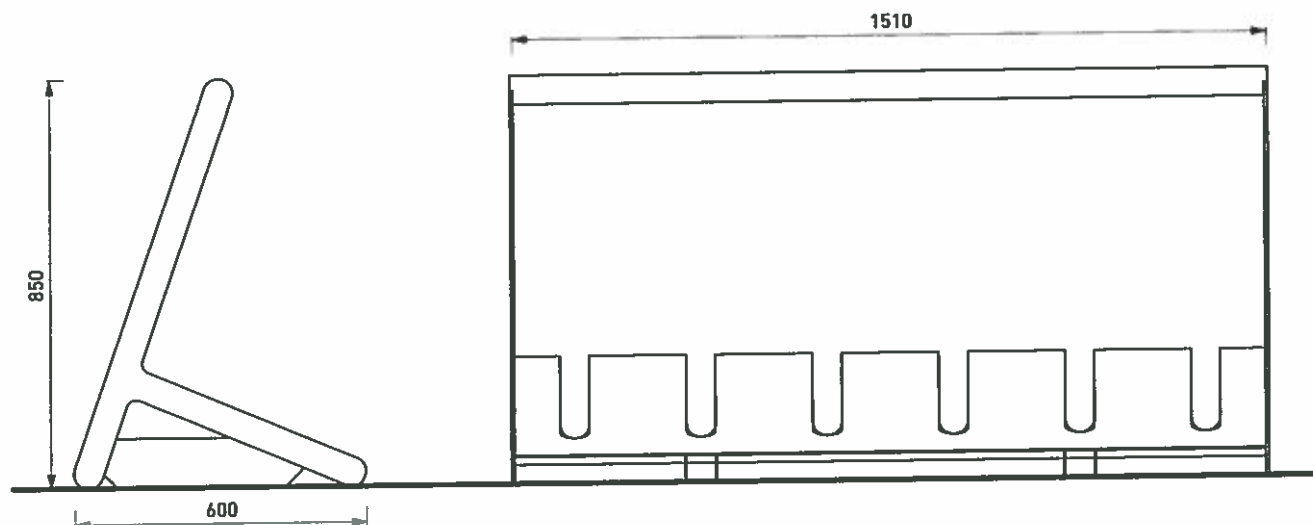

TECHNICAL SPECIFICATIONS 2/5  
**VL145 - VELO**



[mmcite.com](http://mmcite.com)

Rozměry výrobků mají informativní charakter. Vytvořte si výrazněji právo na změnu technické specifikace bez předchozího upozornění. Rozměry spodní stavby a způsob osazení výrobku jsou závazné. Rozměry které rozměrovat de rozměry dodaného výrobku.  
All product sizes have an informative character. The Producer reserves the right to amend the technical specification at any time without previous warning. The size of foundation baseplate and the method of mounting of the product are imperative. Anchor spacing measure out by measurements of supplied product.  
Die Abmessungen der Produkte sind informativ. Der Hersteller behält sich das Recht an Änderungen der technischen Spezifikationen vor, ohne vorher darauf hinzuweisen. Abmessungen der Fundamentierung - Unterbau und Art des Produktanbaus sind verbindlich. Ankerabstand gemäß der gelieferten Produktabmessungen dimensionieren

## Stojan na kola celoodcelový

<b>Varianty :</b>	VL140 stojan pro čtyři kola VL145 stojan pro šest kol
<b>Charakter konstrukce:</b>	ocelová konstrukce umožňující postavení a uzamčení jízdních kol
<b>Povrchová úprava:</b>	opatřena ochrannou vrstvou zinku a práškovým vypalovacím lakem
<b>Tělo:</b>	svařenec z ocelového plechu tloušťek 3, 4 a 8 mm a trubky 60,3×2,9 mm Přodorysný rozměr stojanu 650×1000 mm (650×1500 mm), výška 850 mm
<b>Barevnost:</b>	odstíny polyesterových práškových laků v jemné struktuře mat dodávaných standardně společností mmcité ostatní odstíny dle vzorníku RAL jsou k dispozici na požádání
<b>Kotvení:</b>	kotvení do betonového základu ustaveného v rovině dlažby nebo terénu pomocí závitových tyčí M10, variantně volně položeno Všechny prvky městského mobiliáře musí být řádně ukotveny podle podkladů výrobce, v opačném případě hrozí při neopatrném užívání převrnutí výrobku, za jehož následky nenese výrobce žádnou odpovědnost.
<b>Hmotnost:</b>	VL140 - 44 kg; VL145 - 60 kg
<b>Opce:</b>	jiná než standardní barva

TECHNICAL SPECIFICATIONS 1/1  
VL140/VL145 - VELO



Rozměry výrobku mají informativní charakter. Výrobce si vyhrazuje právo na změnu technické specifikace bez předchozího upozornění. Rozměry spojení, stability a způsob osazení výrobku jsou závislé. Rozměry k ořez rozměrovat dle rozměru dodaného výrobku.

mmcité.com

# PŘÍLOHA č. 2

**Místo** NOVÉ MĚSTO NA MORAVĚ, městské lázně - dodávka exteriérových výrobků

**Kontakt** Ing. Radek Filip, tel.: 723 190 997, radek.filip@meu.nmm.cz

**Datum:** 10.8.2015

**Zpracoval:** Nikol Hanačiková

**Realizace:** září 2015

mm  
citě

1

Typ	Výrobek	Vyr. řada	Popis	Cena	Počet	Celkem
LME111t	Parková lavička	Miela	délka 1,8m, konstrukce hliníková slitina, bez opěradla, sedák tropické dřevo bez povrchové úpravy	5 930 Kč	3	17 790 Kč
			Montáž	610 Kč	3	1 830 Kč
			Spodní stavby	1 070 Kč	3	3 210 Kč
<b>Suma</b>						<b>22 830 Kč</b>

*hliníková slitina, jatoba přírodní*



Typ	Výrobek	Vyr. řada	Popis	Cena	Počet	Celkem
LME156t	Parková lavička	Miela	délka 1,8m, konstrukce hliníková slitina, sedák i opěradlo tropické dřevo bez povrchové úpravy, područky	6 950 Kč	8	55 600 Kč
			Montáž	610 Kč	8	4 880 Kč
			Spodní stavby	1 070 Kč	8	8 560 Kč
<b>Suma</b>						<b>69 040 Kč</b>

*hliníková slitina, jatoba přírodní*

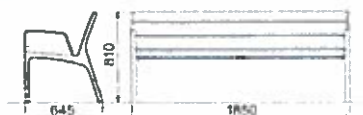
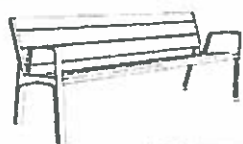

Typ	Výrobek	Vyr. řada	Popis	Cena	Počet	Celkem
ECP236t	Odpadkový koš	ECLIPSE	ocelové tělo, opláštění tropické dřevo bez povrchové úpravy, stříška, ocelová noha, objem 50l	11 979 Kč	3	35 937 Kč
			Montáž	650 Kč	3	1 950 Kč
			Spodní stavby	1 030 Kč	3	3 090 Kč
<b>Suma</b>						<b>40 977 Kč</b>

*Nutno specifikovat barevnost ocelové konstrukce, dřeva jatoba přírodní*

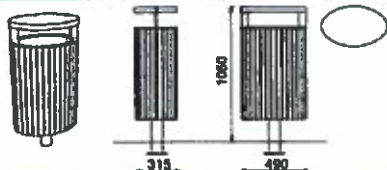

Typ	Výrobek	Vyr. řada	Popis	Cena	Počet	Celkem
VL145	Stojan na kola	Velo	s madlem, 6 otvorů, jednostranný	8 620 Kč	2	17 240 Kč
			Montáž	610 Kč	2	1 220 Kč
			Spodní stavby	1 070 Kč	2	2 140 Kč
<b>Suma</b>						<b>20 600 Kč</b>

*Nutno specifikovat barevnost ocelové konstrukce*



**Mobiliiť celkem 126 567 Kč**  
**Montáž celkem 9 880 Kč**  
**Spodní stavba celkem 17 000 Kč**  
**Suma 153 447 Kč**

vzdálenost km 180  
**Doprava výše uvedeného množství mobiliiťe na místo 6 340 Kč**  
**Doprava montážní čety (1x) 4 560 Kč**  
**Doprava montážní čety v předstihu pro zhotovení spodních staveb (1x) 4 560 Kč**

**Celkem s dopravou bez DPH 168 907 Kč**  
**21% DPH 35 470 Kč**  
**Celkem s dopravou s DPH 204 377 Kč**

mm  
citě

1

Nikol Hanačiková  
 obchodní zástupce  
 m + 420 724 209 950

msmčtė 1 a.s.  
 Dřívlice 519, 607 12 Dřívlice  
 Czech Republic  
 t +420 572 434 290

Uvedené ceny jsou bez DPH, bez zaměření, vytýčení sítí a elektrovizize. V případě objednání pitka je cena bez přívodu vody. V ceně je zahrnuta výrobní dokumentace. Ceny jsou platné do 31. 12. 2015.

Termín dodání u typových výrobků je 5 - 6 týdnů od potvrzení objednávky nebo podepsání smlouvy. U atypových výrobků se termín dodání liší v závislosti od druhu atypu.

V objednávce je nutno specifikovat barevný odstín kovové konstrukce (RAL) a u borovice i odstín dřeva (COUNTRY BROWN, PARK WHITE, URBAN GREY).



Standardní odstíny RAL (výrobky mmčt): 9003 (bílá), 9006 (stříbrná světlý hliník), 9007 (stříbrná tmaví hliník), 7016 (antracitová šedá), 9005 (černá), DB703 (tmavě šedá metalíza), corten. Další odstíny dle vzorníku RAL jsou možné na základě dohody.



Některé výrobky jsou standardně dodávány bez komaxitu - lavičky Miele nebo Portiqa zůstávají v pohledové hliníkové slitině (není-li v nabídce uvedeno jinak), mříže ke stromům jsou dodávány v provedení žárový zinek.

Splatnost faktury je standardně 14 dní od data jejího vystavení.

Záruka (standardně 24 měsíců) začíná běžet od podpisu Předávacího protokolu a Prohlášení o vlastnostech. Záruka se vztahuje na výrobky, nikoliv na práce a závady způsobené neodbornou manipulací.

**Výrobky mmčt jsou chráněny průmyslovým vzorem, padělení je trestné.**

Objednatel, a tím i případný odběratel, nabyvá vlastnické právo k výrobkům uvedeným v této cenové nabídce až úplným zaplacením ceny výrobků objednatel a do dne úplného zaplacení ceny výrobků tyto zůstávají ve vylučném vlastnictví mmčt a. s.

V případě, že objednatel nesplní svoji povinnost zaplatit cenu řádně a včas, má dodavatel právo na odstoupení do objednávky a má právo požadovat vrácení předmětu objednávky, přičemž objednatel je povinný předmět objednávky zhotoviteli bez zbytečného odkladu vydat, resp. zabezpečit jeho vydání třetí osobou, která ho má na základě smluvního vztahu s objednatel v držení.

V případě, když objednatel předmět objednávky dodává třetí osobě, je objednatel povinen písemně oznámit třetí osobě, které předmět objednávky dodá, existující výhrady vlastnického práva prodávajícího k předmětu objednávky a zavazuje se této třetí osobě oznámit, že vlastnické právo k předmětu objednávky na objednatele přejde až úplným zaplacením ceny předmětu objednávky a zhotovitel je oprávněn žádat vydání předmětu objednávky v případě nesplnění povinnosti objednatele zaplatit řádně a včas cenu předmětu objednávky. Tuto skutečnost podle předcházející věty je oprávněn oznámit případně třetí osobě i dodavatel.

**Objednatel je také povinen předat písemně konečnému zákazníkovi všechny návody na údržbu objednaných výrobků.**